

Vestiaires industrie propre LIGNE 21



Caractéristiques techniques

Type : Industrie propre

Construction : Monobloc sur socle.

Utilisation : En milieu sec et clos.

Caractéristiques : Répondant à la réglementation en vigueur, la ligne 21 est équipée en partie haute d'une case porte chapeau (hauteur de 300 mm), **elle ne peut pas accueillir un casque de moto**. La penderie est dotée d'une tringle porte cintres, elle permet l'accrochage les vêtements personnels.

La porte à raidisseurs horizontaux, comprend en façade un porte étiquette, des événements d'aération haut et bas, des charnières indégondables (portes fermées), et *d'origine*, une fermeture par **morillon débrayable** pour cadenas à anse, renforcée par une platine interne.

Matériaux : Corps et portes en tôles soudées 6/10me

Poids : 21/1 = 23 kgs - 21/2 = 37 kgs - 21/3 = 51 kgs
21/4 = 64 kgs

Finition : Époxy bicolore (4 coloris de porte sauf 21/4)

Coloris : Corps gris RAL 7035 / porte: bleu RAL 5017
jaune RAL 1018, vert RAL 6018 et rouge RAL 3020

ATTENTION JEU DE PORTES D'UNE MÊME COULEUR.

Emballage : Coiffes en carton et film rétractable

Avantages produit

Économie : Entrée de gamme qualitatif

Facilité de pose : Monobloc sur socle à poser sans montage

Fiabilité : Construction soudée, renfort de la serrure

Capacité : 1 à 4 personnes suivant version

Équipement : Coiffes, pieds, socles bancs, serrure à code

Bénéfices clients

Coût : Très bon rapport qualité, prix.

Sécurité : Fermeture par morillon débrayable renforcé

Solution clé en main : Prêt à l'emploi tout équipé

Gestion : Identification sur la porte, Fermeture individuelle gérée par l'utilisateur, choix de 4 coloris de portes.

Accessoires et Options



Variantes au verso



LIGNE 21 Variantes et options

Référence : 21/1

Type: industrie propre pour 1 personne
Dimensions : L 310 x P500 x H1800 mm
Poids: 23 Kgs

Passage tablette casque: L220 x H300 mm

Impossibilité d'accueillir un casque de moto

Penderies: tenue ville, tringle porte cintres

Fermeture: morillon débrayable pour cadenas à anse \varnothing 6 mm **recommandé**

1- Coiffe réf.: A33/300

2- Socle banc réf.: **NON DISPONIBLE**

3- Pieds kit réf.: PIEDS./L20 ou PIEDS./L20INOX

4- Serrure à code réf.: SERR/CODE/EUROL

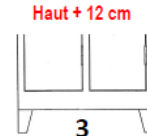
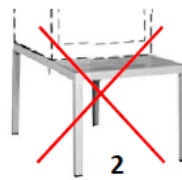
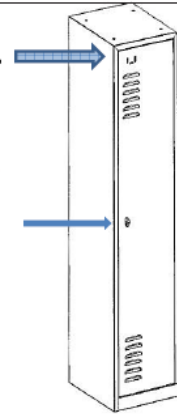

Référence : 21/2

Type: industrie propre pour 2 personnes
Dimensions : L 590 x P500 x H1800 mm
Poids: 37 Kgs

Passage tablette casque: L220 x H300 mm

Impossibilité d'accueillir un casque de moto

Penderies: tenue ville, tringle porte cintres

Fermeture: morillon débrayable pour cadenas à anse \varnothing 6 mm **recommandé**

1- Coiffe réf.: A33/600

2- Socle banc réf.: A30/60 **profondeur 80 cm**

3- Pieds kit réf.: PIEDS./L20 ou PIEDS./L20INOX

4- Serrure à code réf.: SERR/CODE/EUROL

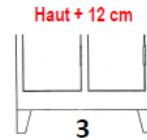
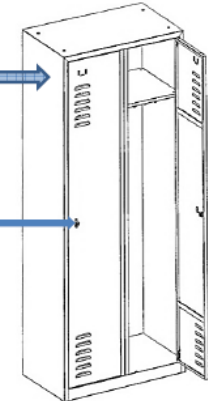

Référence : 21/3

Type: industrie propre pour 3 personnes
Dimensions : L 870 x P500 x H1800 mm
Poids: 51 Kgs

Passage tablette casque: L220 x H300 mm

Impossibilité d'accueillir un casque de moto

Penderies: tenue ville, tringle porte cintres

Fermeture: morillon débrayable pour cadenas à anse \varnothing 6 mm **recommandé**

1- Coiffe réf.: A33/900

2- Socle banc réf.: A30/90 **profondeur 80 cm**

3- Pieds kit réf.: PIEDS./L20 ou PIEDS./L20INOX

4- Serrure à code réf.: SERR/CODE/EUROL

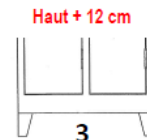
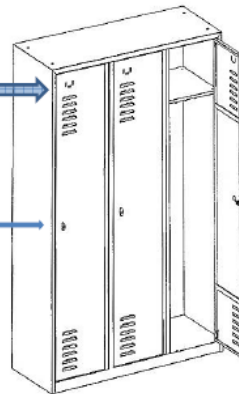

Référence : 21/4

Type: industrie propre pour 4 personnes
Dimensions : L 1185 x P500 x H1800 mm
Poids: 64 Kgs

Passage tablette casque: L220 x H300 mm

Impossibilité d'accueillir un casque de moto

Penderies: tenue ville, tringle porte cintres

Fermeture: morillon débrayable pour cadenas à anse \varnothing 6 mm **recommandé**

1- Coiffe réf.: A33/1200

2- Socle banc réf.: A30/120 **profondeur 80 cm**

3- Pieds kit réf.: PIEDS./L20 ou PIEDS./L20INOX

4- Serrure à code réf.: SERR/CODE/EUROL

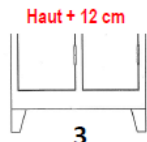
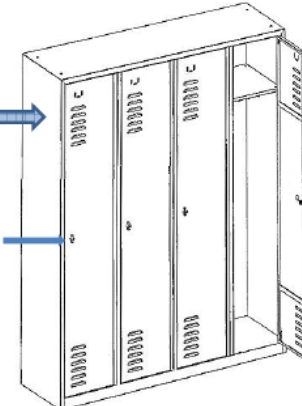
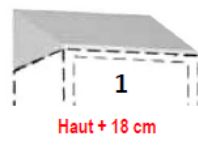

Vestiaires industrie salissante LIGNE 22



Caractéristiques techniques

Type : Industrie salissante

Construction : Monobloc sur socle.

Utilisation : En milieu sec et clos.

Caractéristiques : Répondant à la réglementation en vigueur, la ligne 22 est équipée en partie haute d'une case porte chapeau (hauteur de 300 mm), **elle peut accueillir un casque de moto**. La penderie est dotée d'une tringle porte cintres et d'un séparateur pour les vêtements personnels et la tenue de travail. La porte à raidisseurs horizontaux, comprend en façade un porte étiquette, des événements d'aération haut et bas, des charnières indécondables (portes fermées), et **d'origine**, une fermeture par **morillon débrayable** pour cadenas à anse, renforcée par une platine interne.

Matériaux : Corps et portes en tôles soudées 6/10me

Poids : 22/1 = 29 kgs - 22/2 = 49 kgs - 22/3 = 69 kgs

Finition : Époxy bicolore (4 coloris de porte au choix)

Coloris : Corps gris RAL 7035 / porte: bleu RAL 5017
jaune RAL 1018, vert RAL 6018 et rouge RAL 3020

ATTENTION JEU DE PORTES D'UNE MÊME COULEUR.

Emballage : Coiffes en carton et film rétractable

Avantages produit

Économie : Entrée de gamme qualitatif

Facilité de pose : Monobloc sur socle à poser sans montage

Fiabilité : Construction soudée, renfort de la serrure

Capacité : 1 à 3 personnes suivant version

Équipement : Coiffes, pieds, socles bancs, serrure à code

Bénéfices clients

Coût : Très bon rapport qualité, prix.

Sécurité : Fermeture par morillon débrayable renforcé

Solution clé en main : Prêt à l'emploi tout équipé

Gestion : Identification sur la porte, Fermeture individuelle gérée par l'utilisateur, choix de 4 coloris de portes.

Accessoires et Options



Variantes au verso



LIGNE 22 Variantes et options

Référence : 22/1

Type: industrie salissante pour 1 personne

Dimensions : L 415 x P500 x H1800 mm

Poids: 29 Kgs

Passage tablette casque: L320 x H300 mm

Possibilité d'accueillir un casque de moto

Penderies: tenue ville / tenue travail séparées

Tringle porte cintre.

Fermeture: morillon débrayable pour cadenas à anse Ø 6 mm **recommandé**

1- Coiffe réf.: A33/400

2- Socle banc réf.: **NON DISPONIBLE**

3- Pieds kit réf.: PIEDS./L20 ou PIEDS./L20INOX

4- Serrure à code réf.: SERR/CODE/EUROL

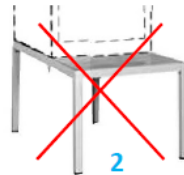
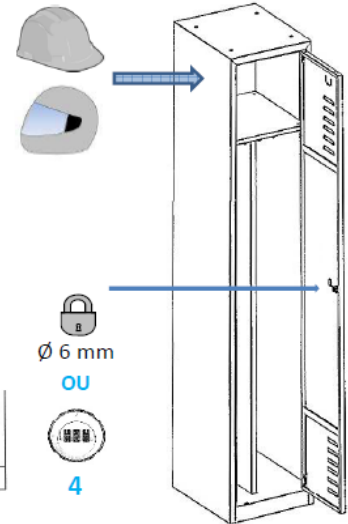

Référence : 22/2

Type: industrie salissante pour 2 personnes

Dimensions : L 800 x P500 x H1800 mm

Poids: 49 Kgs

Passage tablette casque: L320 x H300 mm

Possibilité d'accueillir un casque de moto

Penderies: tenue ville / tenue travail séparées

Tringle porte cintre.

Fermeture: morillon débrayable pour cadenas à anse Ø 6 mm **recommandé**

1- Coiffe réf.: A33/800

2- Socle banc réf.: A30/80 **profondeur 80 cm**

3- Pieds kit réf.: PIEDS./L20 ou PIEDS./L20INOX

4- Serrure à code réf.: SERR/CODE/EUROL

5- Socle coffre réf.: 22/2/COFFRE **prof. 82 cm**

ATTENTION: Au calcul de calpinage avec les socles banc et le socle coffre !

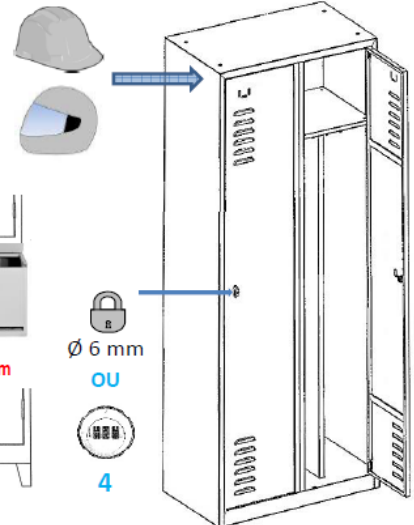

Référence : 22/3

Type: industrie salissante pour 3 personnes

Dimensions : L 1185 x P500 x H1800 mm

Poids: 69 Kgs

Passage tablette casque: L320 x H300 mm

Possibilité d'accueillir un casque de moto

Penderies: tenue ville / tenue travail séparées

Tringle porte cintre.

Fermeture: morillon débrayable pour cadenas à anse Ø 6 mm **recommandé**

1- Coiffe réf.: A33/1200

2- Socle banc réf.: A30/120 **profondeur 80 cm**

3- Pieds kit réf.: PIEDS./L20 ou PIEDS./L20INOX

4- Serrure à code réf.: SERR/CODE/EUROL

ATTENTION: Au calcul de calpinage avec les socles banc !

